



**KAWMET**  
ODLEWNIA ŻELIWA

**KATALOG**  
2015



## Corner W16L premium



3570 zł brutto



Moc nominalna [kW]	14,7	Waga [kg]	135
Szerokość [mm]	805	Śred. wylotu spalin [mm]	180
Wysokość [mm]	447	Sprawność [%]	74,1
Głębokość [mm]	453		

## Corner W16P premium



3570 zł brutto



Moc nominalna [kW]	14,7	Waga [kg]	135
Szerokość [mm]	805	Śred. wylotu spalin [mm]	180
Wysokość [mm]	447	Sprawność [%]	74,1
Głębokość [mm]	453		

## Grand W16 premium

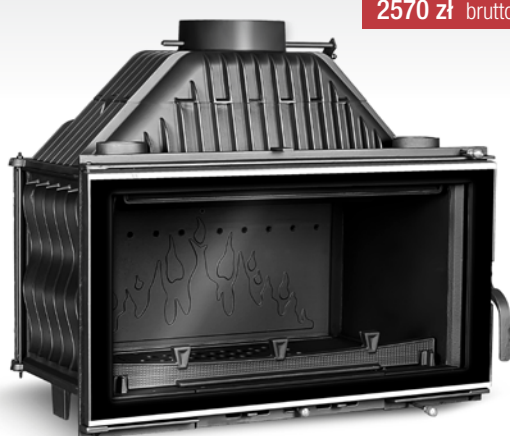

2570 zł brutto



Moc nominalna [kW]	14,7	Waga [kg]	125
Szerokość [mm]	740	Śred. wylotu spalin [mm]	180
Wysokość [mm]	435	Sprawność [%]	74,1
Głębokość [mm]	425		

## Kompakt W17 premium



1999 zł brutto



Moc nominalna [kW]	16	Waga [kg]	158
Szerokość [mm]	660	Śred. wylotu spalin [mm]	200
Wysokość [mm]	515	Sprawność [%]	70
Głębokość [mm]	500		

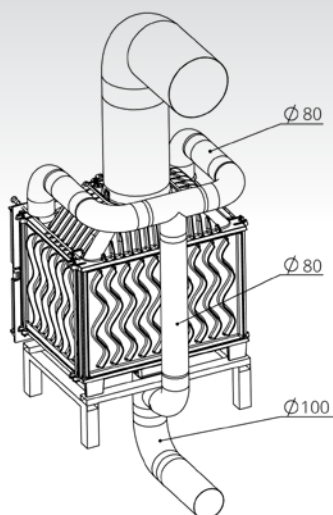

## Technologia oczyszczania szyby Smart Clean

Wysokiej wydajności system oczyszczania szkła kominkowego. Występuje wyłącznie w produktach linii Premium firmy KAWMET.

Technologia, kierowania powietrza specjalnymi górnymi kanałami bezpośrednio w punkty czyszczące, tworząc swobodny strumień powietrza do oczyszczania szyby. Ponieważ powietrze jest wstępnie podgrzane, nie powoduje to strat w wydajności spalania. Jedyń tak skuteczny system. Teraz jeszcze bardziej wydajne spalanie dzięki systemowi dopalania spalin.

Smart Clean dotyczy wyłącznie modeli linii: W16 i W17.

## Pionier W6

1350 zł brutto



Moc nominalna [kW]	13,7	Waga [kg]	95
Szerokość [mm]	685	Śred. wylotu spalin [mm]	180
Wysokość [mm]	515	Sprawność [%]	72,9
Głębokość [mm]	380		

## Standard W2

1900 zł brutto



Moc nominalna [kW]	14,4	Waga [kg]	135
Szerokość [mm]	630	Śred. wylotu spalin [mm]	200
Wysokość [mm]	530	Sprawność [%]	76,9
Głębokość [mm]	435		

## Standard W1

2020 zł brutto

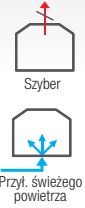
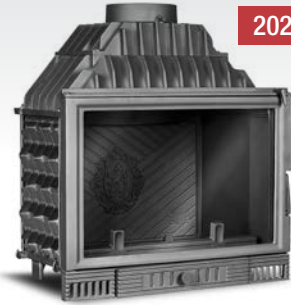

Moc nominalna [kW]	18	Waga [kg]	153
Szerokość [mm]	680	Śred. wylotu spalin [mm]	200
Wysokość [mm]	530	Sprawność [%]	73,9
Głębokość [mm]	435		

## Retro W4

1937 zł brutto

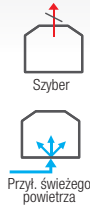

Moc nominalna [kW]	14,5	Waga [kg]	141
Szerokość [mm]	700	Śred. wylotu spalin [mm]	200
Wysokość [mm]	540	Sprawność [%]	72
Głębokość [mm]	420		

## Retro W4P prawy

2130 zł brutto

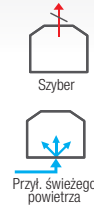

Moc nominalna [kW]	14,5	Waga [kg]	141
Szerokość [mm]	700	Śred. wylotu spalin [mm]	200
Wysokość [mm]	540	Sprawność [%]	72
Głębokość [mm]	420		

## Retro W4L lewy

2130 zł brutto

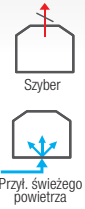

Moc nominalna [kW]	14,5	Waga [kg]	141
Szerokość [mm]	700	Śred. wylotu spalin [mm]	200
Wysokość [mm]	540	Sprawność [%]	72
Głębokość [mm]	420		

## Retro W4PL prawy/lewy

2325 zł brutto

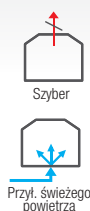

Moc nominalna [kW]	14,5	Waga [kg]	141
Szerokość [mm]	700	Śred. wylotu spalin [mm]	200
Wysokość [mm]	540	Sprawność [%]	72
Głębokość [mm]	420		

## Retro W3

2200 zł brutto



Moc nominalna [kW]	16,7	Waga [kg]	143
Szerokość [mm]	700	Śred. wylotu spalin [mm]	200
Wysokość [mm]	540	Sprawność [%]	74,1
Głębokość [mm]	420		

## Retro W3P prawy

2410 zł brutto

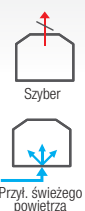

Moc nominalna [kW]	16,7	Waga [kg]	143
Szerokość [mm]	700	Śred. wylotu spalin [mm]	200
Wysokość [mm]	540	Sprawność [%]	74,1
Głębokość [mm]	420		

## Retro W3L lewy

2410 zł brutto

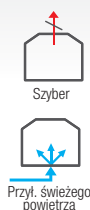

Moc nominalna [kW]	16,7	Waga [kg]	143
Szerokość [mm]	700	Śred. wylotu spalin [mm]	200
Wysokość [mm]	540	Sprawność [%]	74,1
Głębokość [mm]	420		

## Retro W3PL prawy/lewy

2600 zł brutto



Moc nominalna [kW]	16,7	Waga [kg]	143
Szerokość [mm]	700	Śred. wylotu spalin [mm]	200
Wysokość [mm]	540	Sprawność [%]	74,1
Głębokość [mm]	420		

## Modern W11

2200 zł brutto

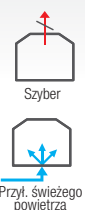

Moc nominalna [kW]	18,1	Waga [kg]	150
Szerokość [mm]	680	Śred. wylotu spalin [mm]	200
Wysokość [mm]	530	Sprawność [%]	70,5
Głębokość [mm]	435		



## Pryzmat W5

3350 zł brutto

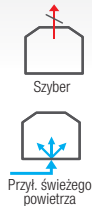

Moc nominalna [kW]	14,4	Waga [kg]	135
Szerokość [mm]	675	Śred. wylotu spalin [mm]	200
Wysokość [mm]	565	Sprawność [%]	70,4
Głębokość [mm]	445		

## Panorama W10

3450 zł brutto

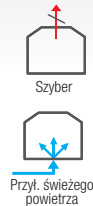

Moc nominalna [kW]	16,2	Waga [kg]	160
Szerokość [mm]	675	Śred. wylotu spalin [mm]	200
Wysokość [mm]	570	Sprawność [%]	74,2
Głębokość [mm]	490		

## Smok W8

3350 zł brutto



Moc nominalna [kW]	19,7	Waga [kg]	230
Szerokość [mm]	795	Śred. wylotu spalin [mm]	200
Wysokość [mm]	620	Sprawność [%]	73,2
Głębokość [mm]	480		

## Grand W15

2040 zł brutto

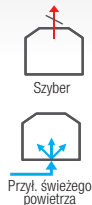

Moc nominalna [kW]	12	Waga [kg]	121
Szerokość [mm]	740	Śred. wylotu spalin [mm]	180
Wysokość [mm]	435	Sprawność [%]	71,7
Głębokość [mm]	425		

## Flat W12 złoto

3900 zł brutto

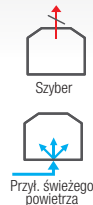

Moc nominalna [kW]	19,4	Waga [kg]	185
Szerokość [mm]	880	Śred. wylotu spalin [mm]	200
Wysokość [mm]	510	Sprawność [%]	71,9
Głębokość [mm]	465		

## Flat W12 chrom

3900 zł brutto

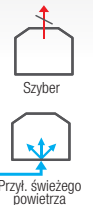

Moc nominalna [kW]	19,4	Waga [kg]	185
Szerokość [mm]	880	Śred. wylotu spalin [mm]	200
Wysokość [mm]	510	Sprawność [%]	71,9
Głębokość [mm]	465		

WKŁADY  
KOMINKOWE  
z płaszczem  
wodnym

## Standard W1C0

3500 zł brutto

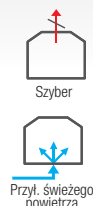

Moc nominalna [kW]	18,7	Waga [kg]	167
Szerokość [mm]	680	Śred. wylotu spalin [mm]	180
Wysokość [mm]	530	Sprawność [%]	78,5
Głębokość [mm]	460	Pojemność wodna [l]	20

## Modern W11C0

3650 zł brutto

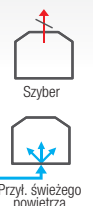
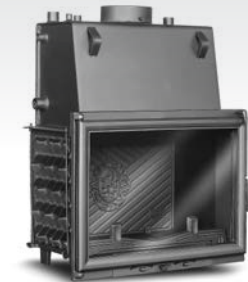

Moc nominalna [kW]	18,0	Waga [kg]	164
Szerokość [mm]	680	Śred. wylotu spalin [mm]	180
Wysokość [mm]	530	Sprawność [%]	78,5
Głębokość [mm]	460	Pojemność wodna [l]	20

## Retro W3C0

3800 zł brutto

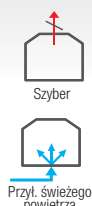

Moc nominalna [kW]	18,3	Waga [kg]	159
Szerokość [mm]	725	Śred. wylotu spalin [mm]	180
Wysokość [mm]	540	Sprawność [%]	74,7
Głębokość [mm]	430	Pojemność wodna [l]	45

## Smok W7C0

4200 zł brutto

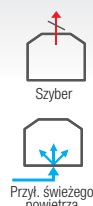
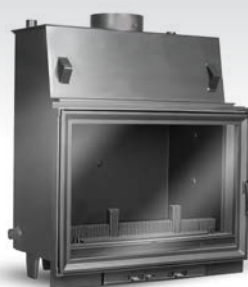

Moc nominalna [kW]	25,3	Waga [kg]	200
Szerokość [mm]	795	Śred. wylotu spalin [mm]	200
Wysokość [mm]	620	Sprawność [%]	75,8
Głębokość [mm]	525	Pojemność wodna [l]	57

## Panorama W10C0

4150 zł brutto

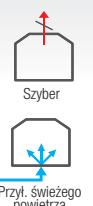
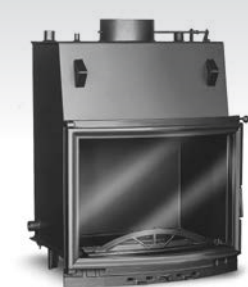

Moc nominalna [kW]	19,9	Waga [kg]	154
Szerokość [mm]	675	Śred. wylotu spalin [mm]	200
Wysokość [mm]	570	Sprawność [%]	73,7
Głębokość [mm]	520	Pojemność wodna [l]	42

**P2**

2590 zł brutto



Moc nom. [kW] 10 Szerokość [mm] 645  
Waga 185 Wysokość [mm] 600  
Śred. wylotu spalin 180 Głębokość [mm] 530

**P3**

1450 zł brutto



Moc nom. [kW] 6 Szerokość [mm] 465  
Waga 90 Wysokość [mm] 625  
Śred. wylotu spalin 150 Głębokość [mm] 450

**P6**

1450 zł brutto



Moc nom. [kW] 6 Szerokość [mm] 430  
Waga 60 Wysokość [mm] 565  
Śred. wylotu spalin 150 Głębokość [mm] 387

**P10**

1550 zł brutto



Moc nom. [kW] 9,6 Szerokość [mm] 490  
Waga 77 Wysokość [mm] 615  
Śred. wylotu spalin 150 Głębokość [mm] 480

## Dlaczego warto wybrać wkłady Kawmet?

**PRODUKT  
POLSKI**



Deflektor zwiększający sprawność.



Demontowana tylna ściana.



Modern W11

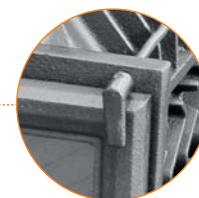

Szyber z blokadą.  
Blokuje otwarcie drzwi przy zamkniętym szyberze.

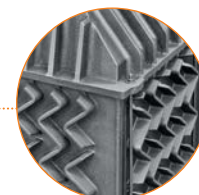

Duże radiatory.  
Grubość ścianek 10-15 mm.

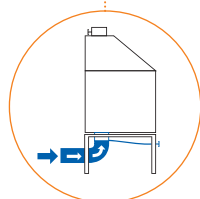

Przyłącze świeżego powietrza  
(Opcja za dopłatą)

## AKCESORIA KOMINKOWE

**Nóżki regulowane**  
- uniwersalne



147 zł brutto

Nóżki umożliwiają równe i precyzyjne ustawienie wkładu kominkowego.

**Dolot powietrza**

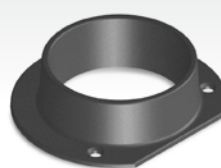

150 zł brutto

Ø 100 mm  
Dotyczy modeli:  
W2, W1, W4, W3, W11, W5, W10, W8, W12

**Dolot powietrza**



150 zł brutto

Ø 100 mm  
Dotyczy modeli:  
W15, W16, W17